



\* Schematische Darstellung

# STILLEGUNGSSATZ

## CANCELLATION KIT

FÜR JEDEN ANSPRUCH DAS RICHTIGE FAHRWERK.

KW automotive GmbH  
Aspachweg 14  
74427 Fichtenberg  
Telefon: +49 7971 9630 - 0  
Telefax: +49 7971 9630 - 191



<b>Einbauhinweise / Installation Instructions</b>		<b><i>KW automotive</i></b>	
Hinweis Nr./ Instruction No.	685 10 141	Erstellt am/ Date	23.09.2014

# ***KW automotive***

**685 10 141  
EINBAUHINWEISE  
Elektronik Satz**

**685 10 141  
INSTALLATION INSTRUCTIONS  
Cancellation kit**

<b>Einbauhinweise / Installation Instructions</b>			<b>KW automotive</b>	
Hinweis Nr./ Instruction No.	685 10 141		Erstellt am/ Date	23.09.2014

**Vorderachse/  
Front axle:**

Rechte Fahrzeugseite.  
Right vehicle side.

Halterung am Dämpfer mit Kabelbindern 4,8mm x 290mm befestigen. Halterung muss in Richtung Fahrzeugvorderseite zeigen.

Fix the holder on the damper with cable ties 4,8mm x 290mm.  
Mount the holder facing to the front of the vehicle as shown on the picture

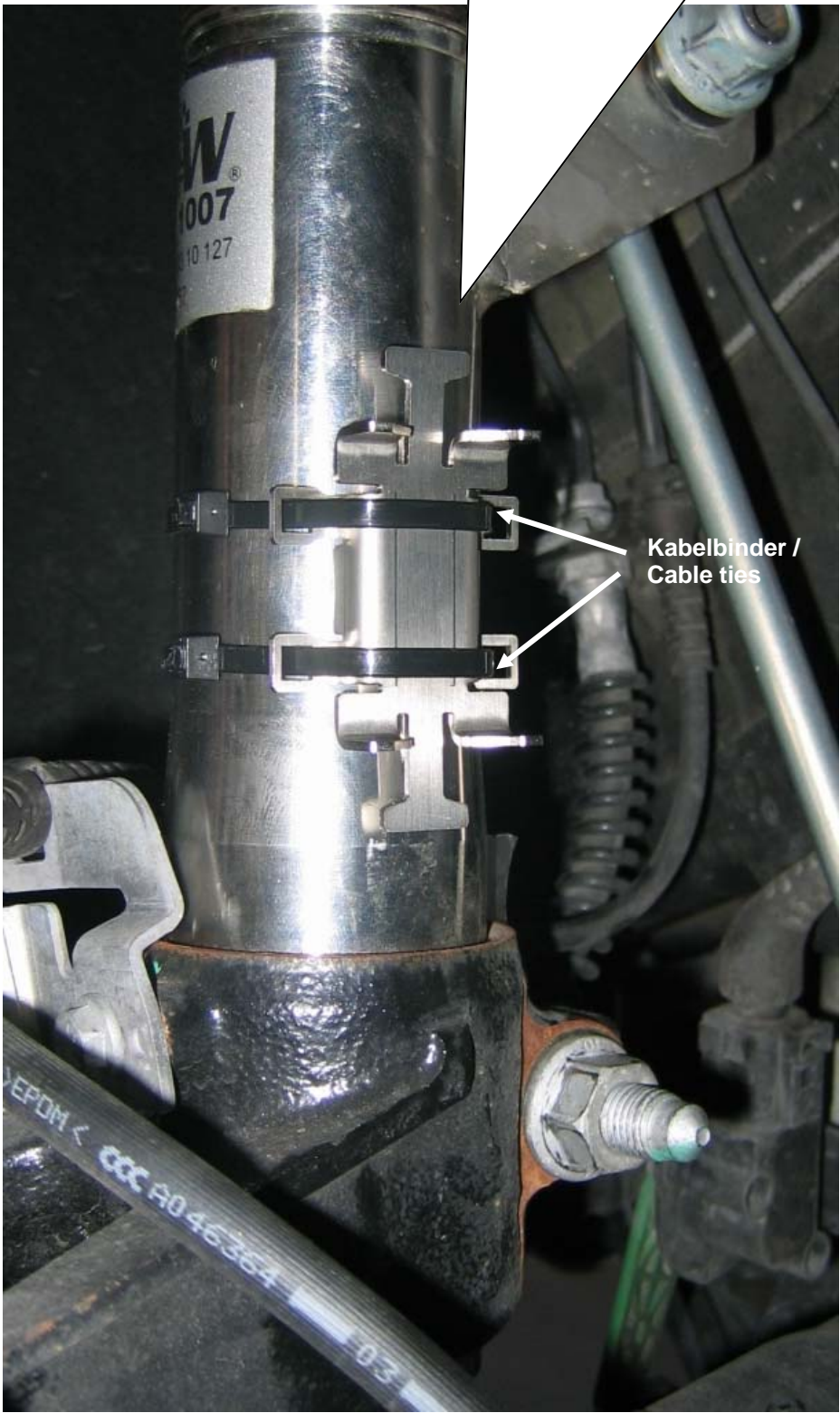

Klebeband auf den montierten Halter ankleben. **WICHTIG: Klebefläche muss Staub- und Fettfrei sein.**

Fix the tape on the installed holder.  
**Adherend must be cleaned and degreased.**

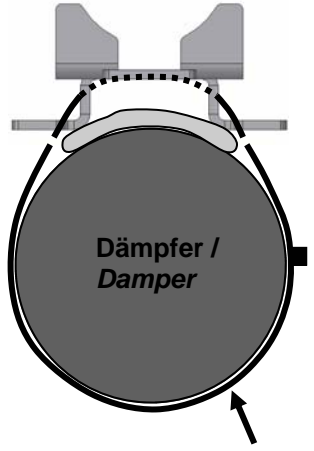
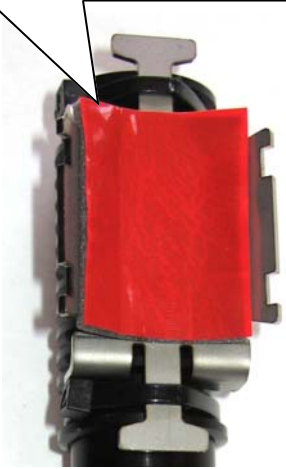

Kabelbinder / Cable ties

<b>Einbauhinweise / Installation Instructions</b>		<b>KW automotive</b>	
---	--	----------------------	--

Hinweis Nr./ Instruction No.	685 10 141	Erstellt am/ Date	23.09.2014
---------------------------------	------------	----------------------	------------

**Vorderachse/  
Front axle:**

Mitgeliefertes Elektronikbauteil mit Kabelbindern 4,8mm x 290mm befestigen. Originale Dämpfersteuerungsleitung in das mitgelieferte Elektronikbauteil einstecken. Auf die korrekte Verriegelung des Steckers achten! Anschließend originale Dämpfersteuerungsleitung mit Kabelbindern befestigen.

Rechte Fahrzeugseite.  
Right vehicle side.

Fix the supplied electronic component with cable ties 4,8mm x 290mm. Run the standard damper control wire to the supplied electronic component connector. Insert the standard connector into the electronic component connector until it locks.

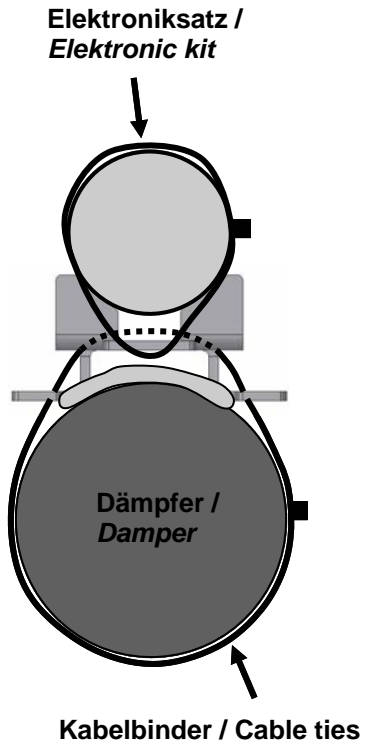

Originale Dämpfersteuerungsleitung um das Federbein herum verlegen und mit den kleinen Kabelbindern befestigen.

Run the standard damper control wire around the coil over strut and fix it with the small cable ties.

**ACHTUNG:** Auf die ausreichende Freigängigkeit der Dämpferleitung über den kompletten Federweg ist zu achten.

**Warning:** Make sure that the damper pipe has enough clearance on the complete spring travel.

<b>Einbauhinweise / Installation Instructions</b>		<b>KW automotive</b>	
---	--	----------------------	--

Hinweis Nr./ Instruction No.	685 10 141	Erstellt am/ Date	23.09.2014
---------------------------------	------------	----------------------	------------

**Hinterachse/  
Rear axle:**

Halterung am Dämpfer mit Kabelbindern 4,8mm x 290mm befestigen. Halterung muss in Richtung Fahrzeugheckseite außen zeigen.

Linke Fahrzeugseite.  
Left vehicle side.

Fix the holder on the damper with cable ties 4,8mm x 290mm. mount the holder slandwise facing outside to the rear of the vehicle as shown on the picture

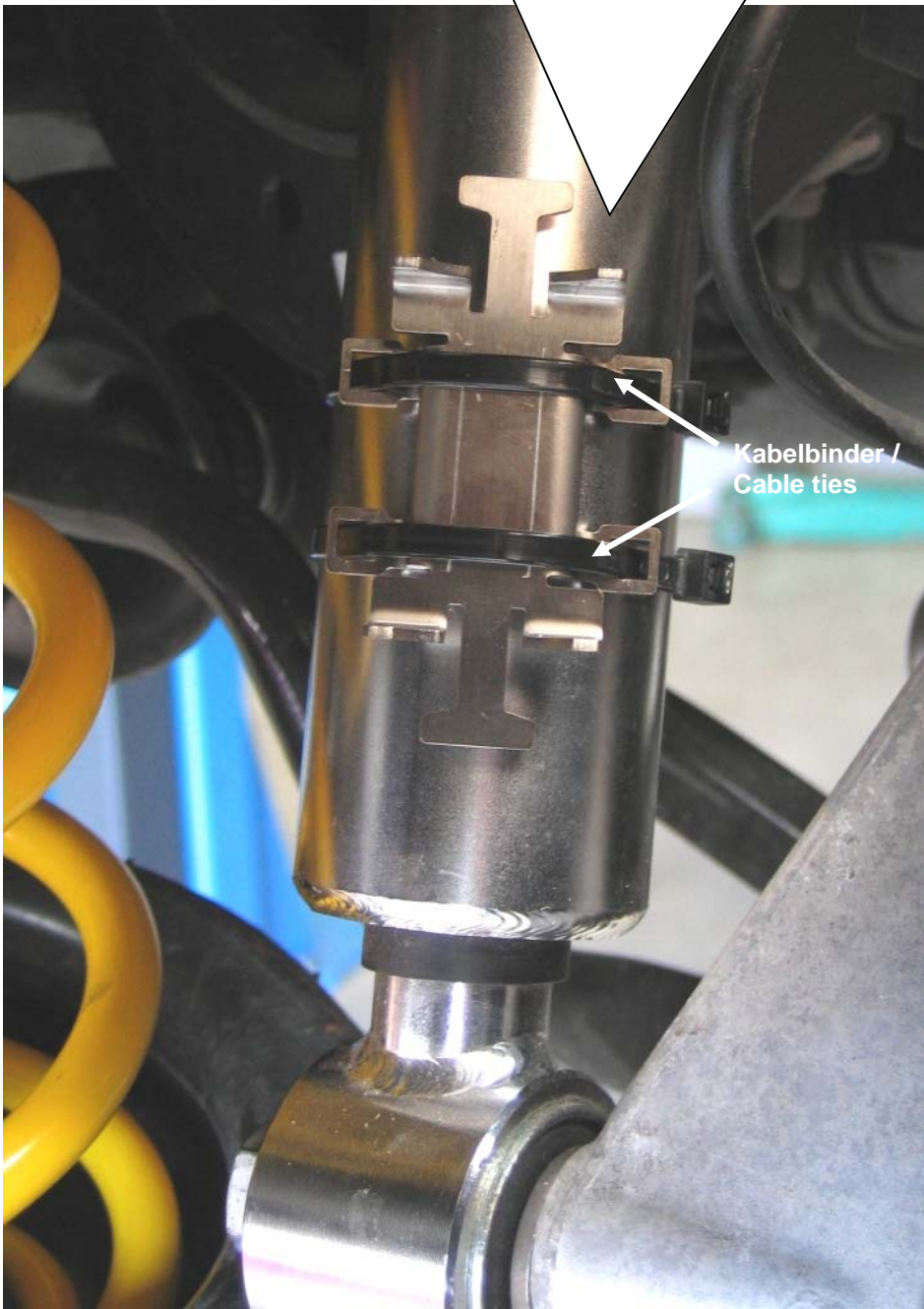

Klebeband auf den montierten Halter ankleben. **WICHTIG: Klebefläche muss Staub- und Fettfrei sein.**  
Fix the tape on the installed holder. **Adherend must be cleaned and degreased.**

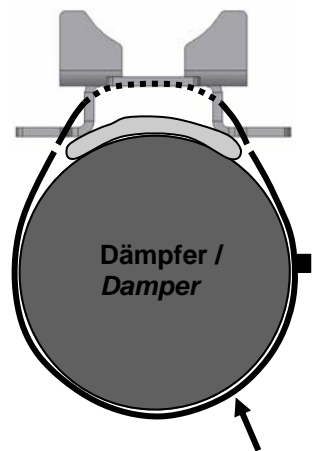
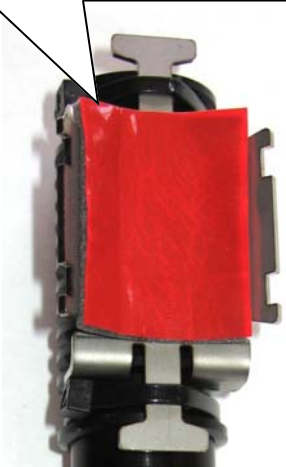

Kabelbinder / Cable ties

<b>Einbauhinweise / Installation Instructions</b>		<b>KW automotive</b>	
---	--	----------------------	--

Hinweis Nr./ Instruction No.	685 10 141	Erstellt am/ Date	23.09.2014
---------------------------------	------------	----------------------	------------

**Hinterachse/  
Rear axle:**

Linke Fahrzeugseite.  
Left vehicle side.

**ACHTUNG:** Auf die ausreichende Freigängigkeit der Dämpferleitung über den kompletten Federweg ist zu achten.

**Warning:** Make sure that the damper pipe has enough clearance on the complete spring travel.



Originale Dämpfersteuerungsleitung mit den kleinen Kabelbinder befestigen.

Run the standard damper control and fix it with the small cable ties.

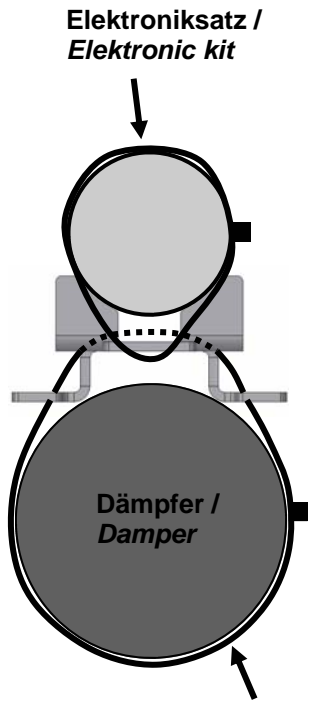

Mitgelieferter Elektroniksatz mit Kabelbindern 4,8mm x 290mm befestigen. Originale Dämpfersteuerungsleitung in den mitgelieferten Elektroniksatz einstecken. Auf die korrekte Verriegelung des Steckers achten! Anschließend originale Dämpfersteuerungsleitung mit Kabelbindern befestigen.

Fix the supplied electronic component with cable ties 4,8mm x 290mm. Run the standard damper control wire to the supplied electronic component connector. Insert the standard connector into the electronic component connector until it locks. Then fix the original damper control wire with cable ties.